



Konzepte gemäß RKS_V (Registrierkassensicherheitsverordnung)

Registrierkassensicherheitsverordnung

Konzepte gemäß Registrierkassensicherheitsverordnung

Nach einer Information der A-SIT

http://wien.gerichts-sv.at/2928_DE.6217F4A0657fa62e5a49dc6bb511eac85bf33320.pdf



„Klassische“ Registrierkasse bis 01.01.2017

Datum: 02.10.2015 Zeit: 12:30
Rechnung 52

1 Reflexionenmassage	B	39,00	39,00
1 Cremy Mandelgel	A	0,59	0,59
1 Mandl. Hautpflege	A	3,59	3,59

erhalten EUR: **43,18**

A: 10% MwSt von	3,00	=	0,30
B: 20% MwSt von	32,50	=	6,50

Ferndisplay 1 | 1510021230332
Es bedient Sie Administrator



Danke für Ihren Besuch!
www.palmco.com/ser/50
ATU 12345678





„Neue“ Registrierkasse ab 01.01.2017

1. maschinenlesbarer Code

- Beleginhalte
- Verkettung
- Signatur

Datum: 02.10.2015 Zeit: 12:30
Rechnung 52

1	Reflexzonenmassage	B	39,00	39,00
1	Corny Müsliriegel	A	0,59	0,59
1	Mediz. Hautpflege	A	3,59	3,59

erhalten EUR **43,18**

A: 10% MwSt von 3,80 = 0,38
B: 20% MwSt von 32,50 = 6,50

Ferndisplay 1 | 1510021230332
Es bediente Sie Administrator



1 5 1 0 0 2 1 2 3 0 3 3 2



www.seifnesscenter.de
ATU 12345678
efsta.net#ATTSTREG0V-SA2543K6

3. Datenerfassungsprotokoll

- Inhalt des maschinenlesbaren Codes
- Exportmöglichkeit



2. Sicherheitseinrichtung

Signaturkarte oder HSM zur Signierung der Belege

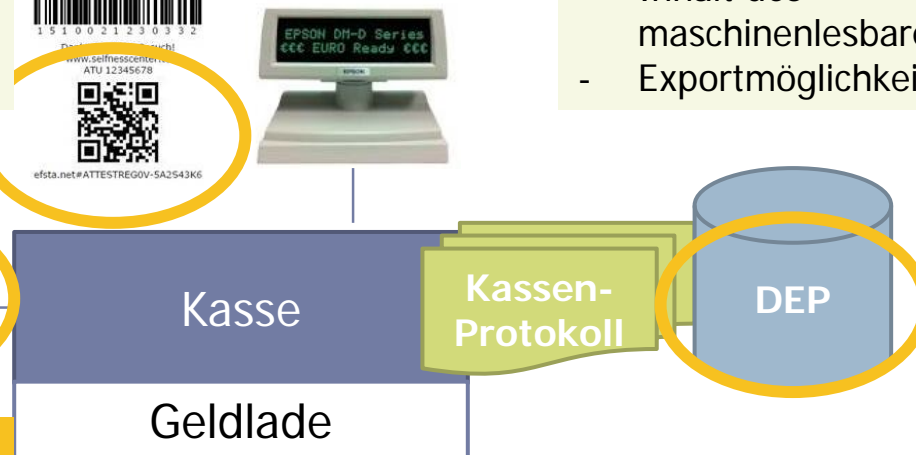



Mögliche Konfigurationen

1.1 Einfache Kasse mit allen Komponenten





Mögliche Konfigurationen

1.2 Einfache Kasse – Sicherheitseinrichtung über Netz verbunden

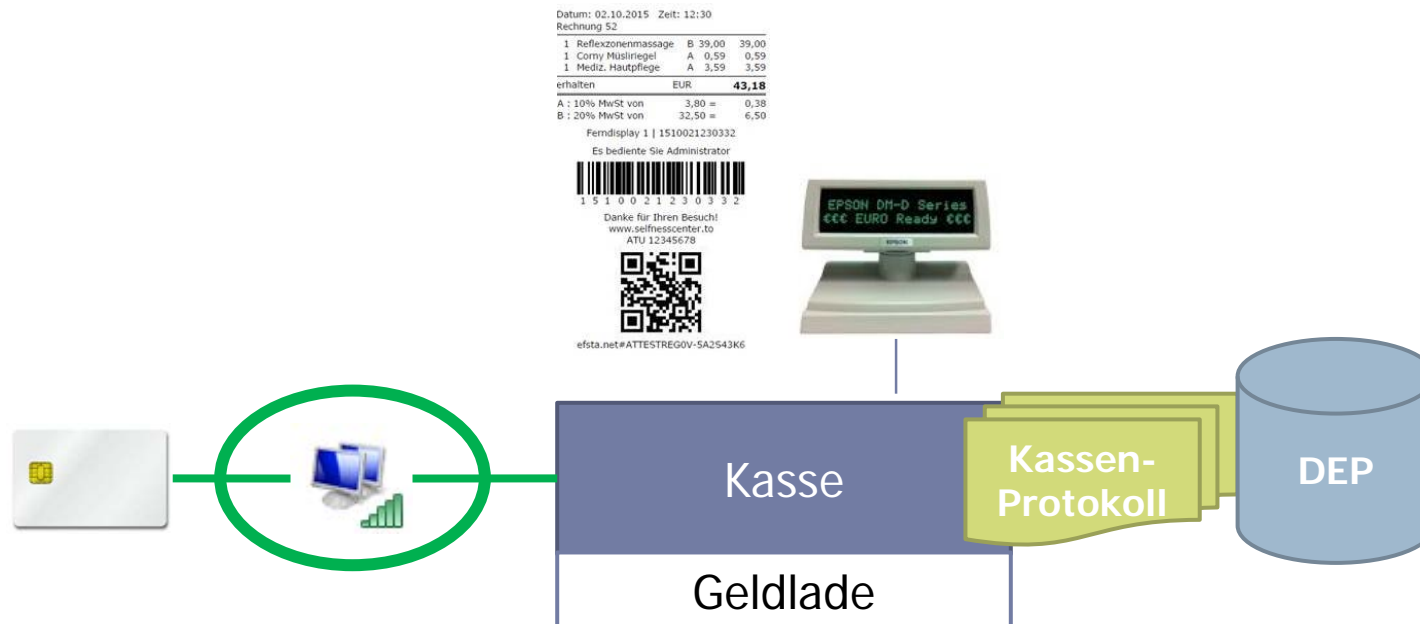



Mögliche Konfigurationen

1.3 Einfache Kasse – Sicherheitseinrichtung und DEP über Netz verbunden





Mögliche Konfigurationen

2.1 Mehrere Kassen – Sicherheitseinrichtung über Netz verbunden

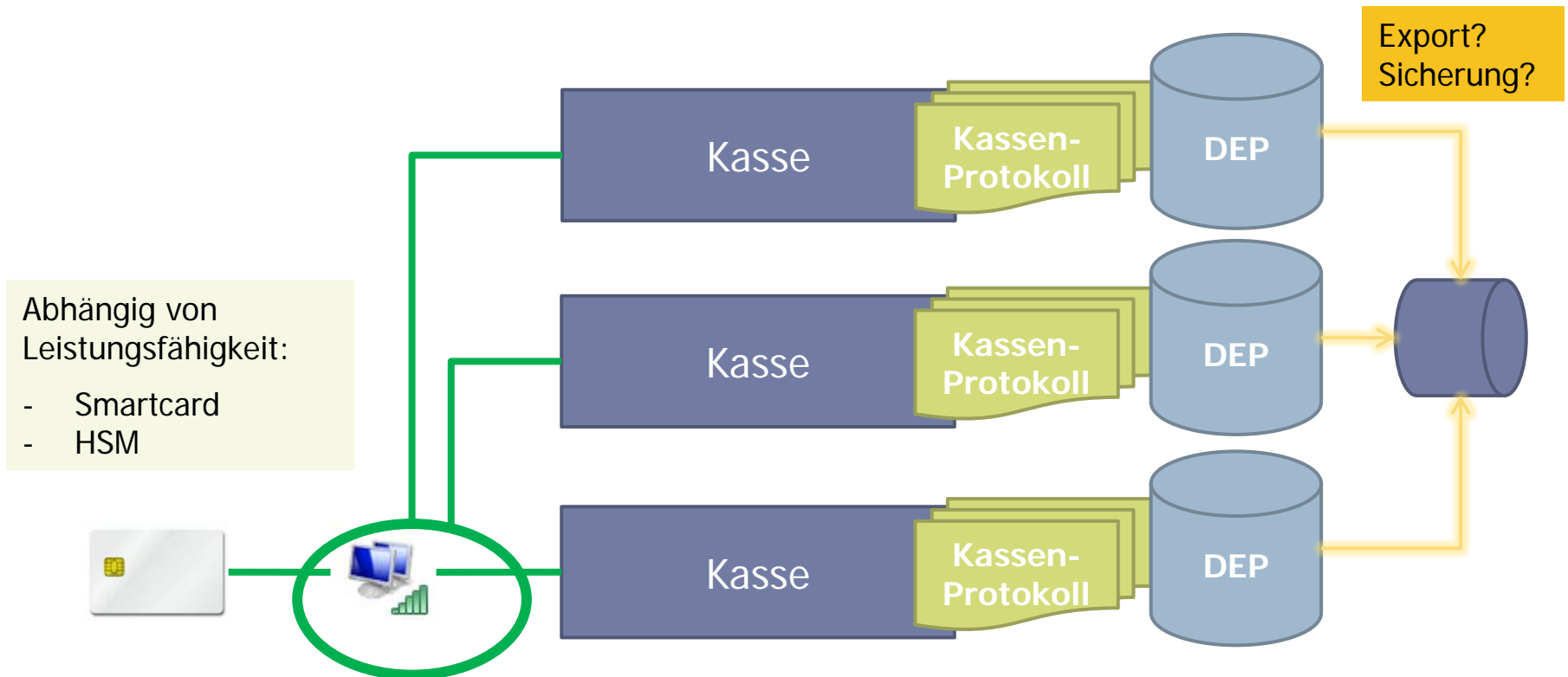



Mögliche Konfigurationen

2.1 Mehrere Kassen – Sicherheitseinrichtung über Netz verbunden

„Sicherheitseinrichtung ausgefallen“ am Beleg

Datum: 02.10.2015 Zeit: 12:30
Rechnung 52

1 Reflexzonenmassage	B	39,00	39,00
1 Corny Müsliriegel	A	0,59	0,59
1 Mediz. Hautpflege	A	3,59	3,59

erhalten EUR **43,18**

A : 10% MwSt von 3,80 = 0,38
B : 20% MwSt von 32,50 = 6,50

Ferndisplay 1 | 1510021230332
Es bedient Sie Administrator
www.selfnesscenter.to
ATU 12345678

efsta.net#ATTESTREGOV-SA2543K6

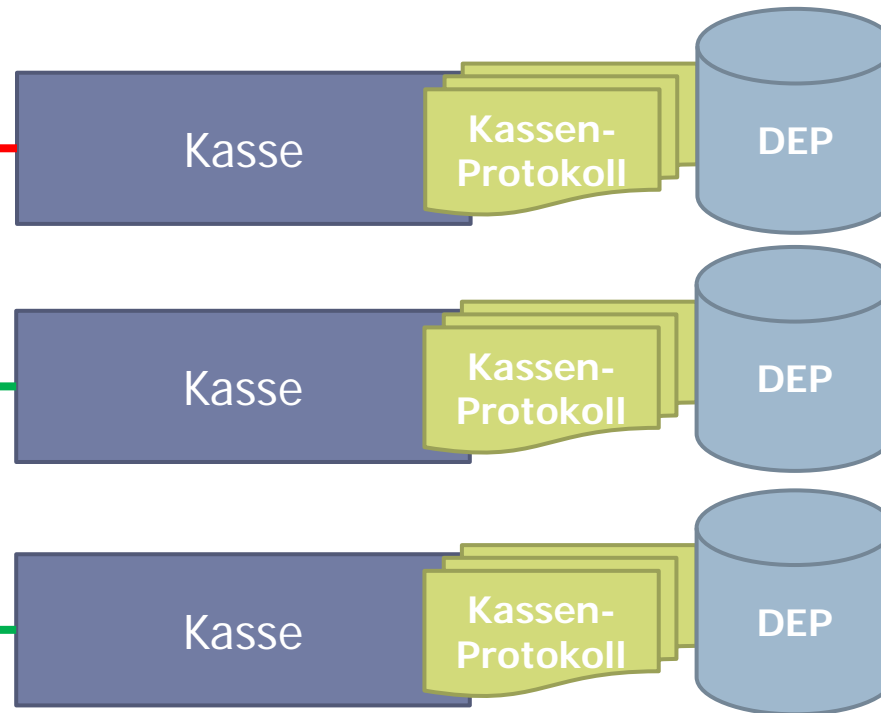

Mehr als 30 DEP!



Mögliche Konfigurationen

2.2 Mehrere Kassen – Sicherheitseinrichtung und DEP über Netz verbunden

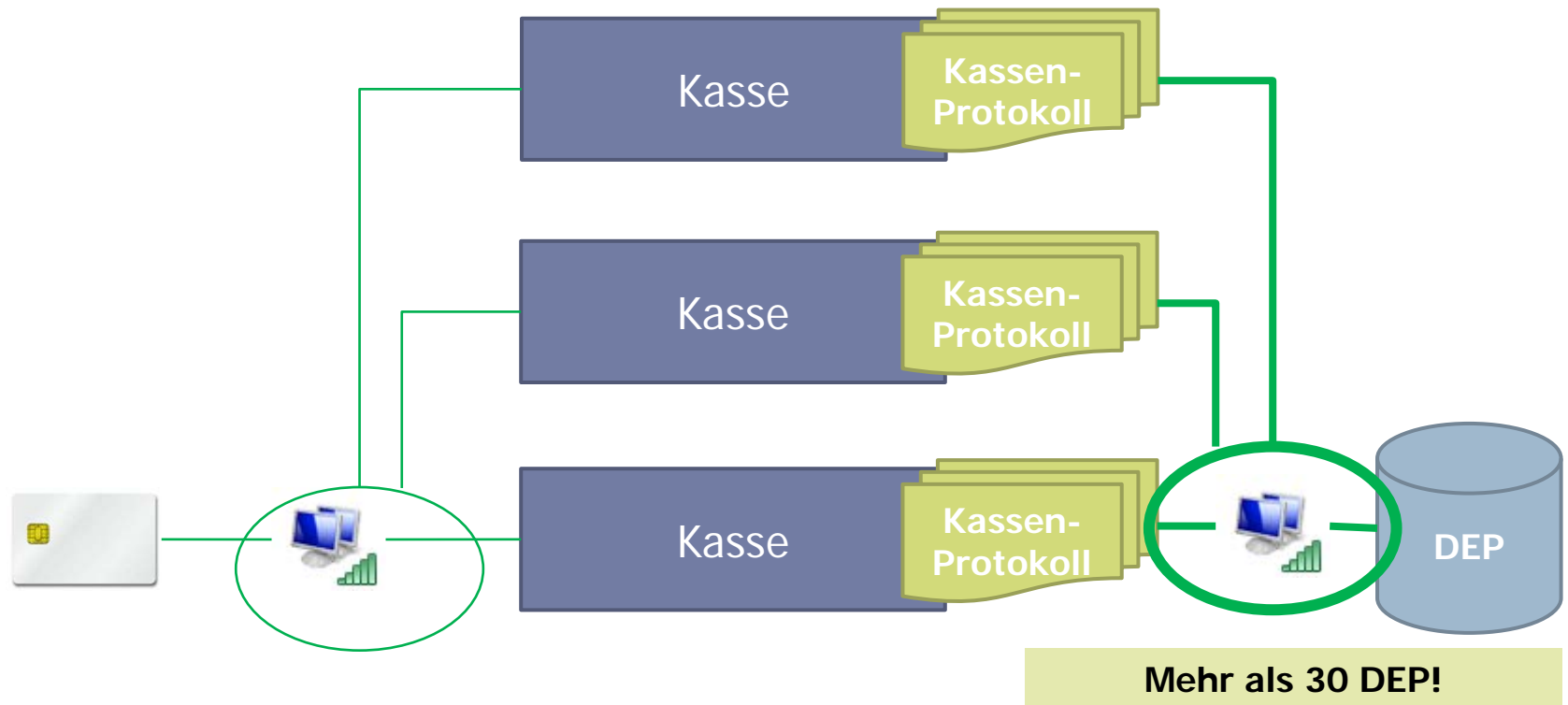



Mögliche Konfigurationen

2.2 Mehrere Kassen – Sicherheitseinrichtung und DEP über Netz verbunden

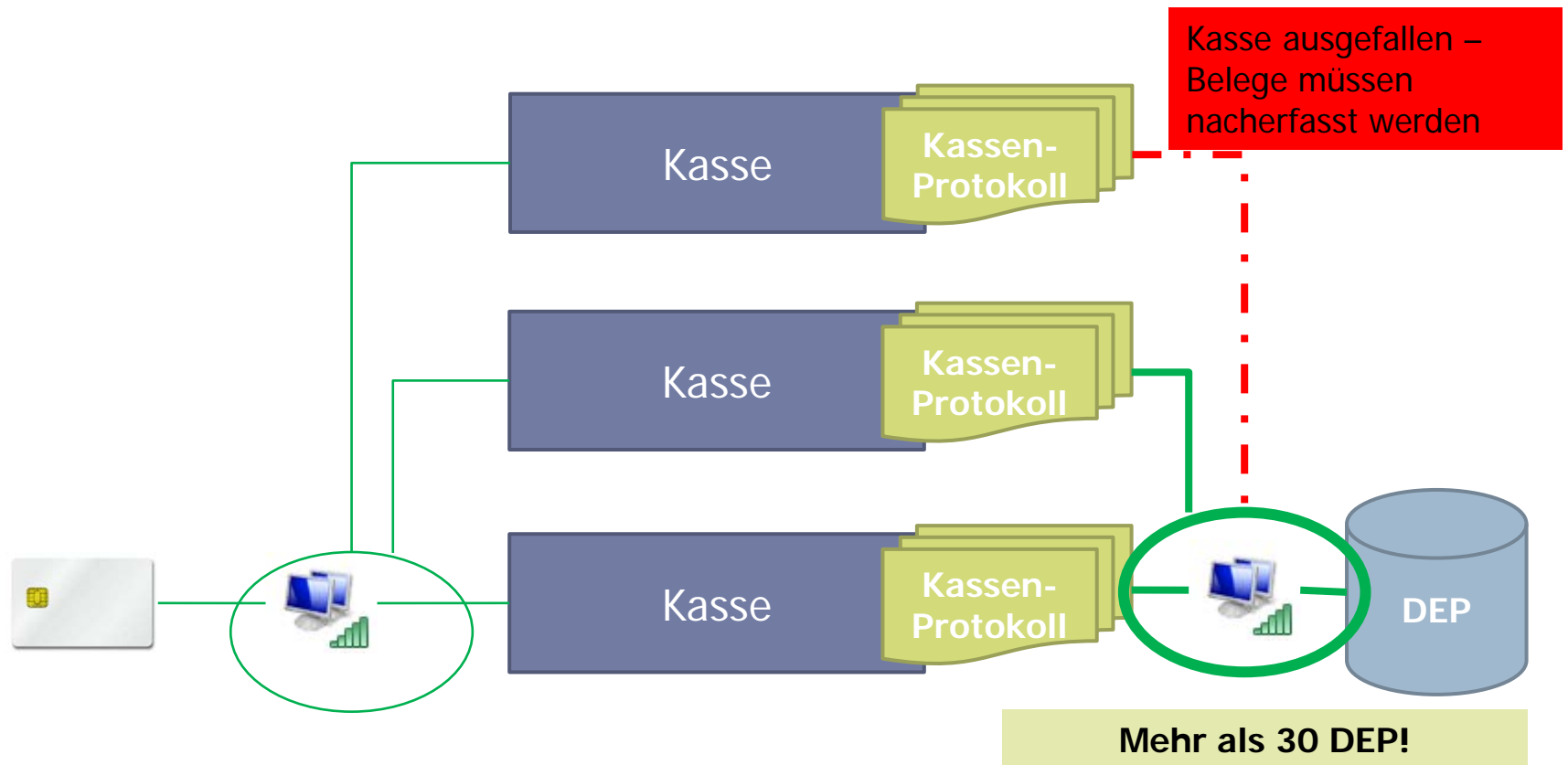



Mögliche Konfigurationen

2.2 Mehrere Kassen – Sicherheitseinrichtung und DEP über Netz verbunden

Option – „zentraler Beleg“

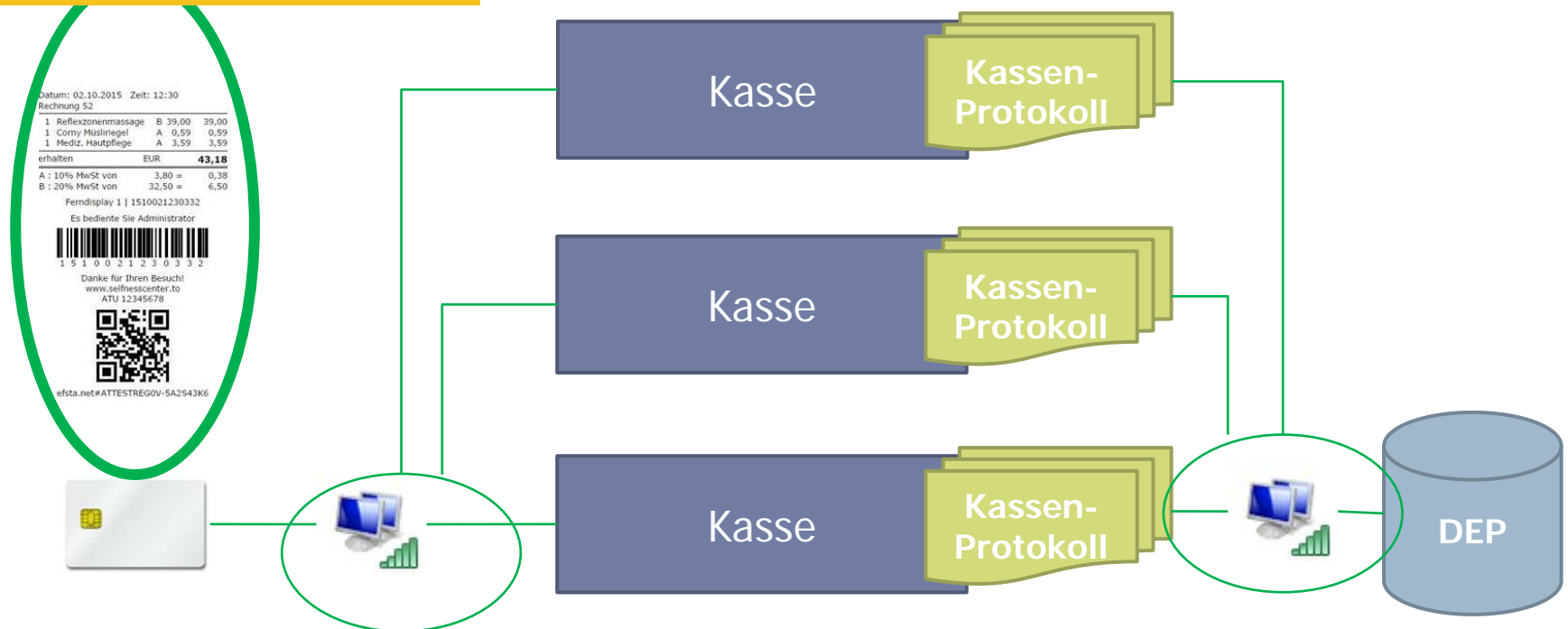



Mögliche Konfigurationen Geschlossene Gesamtsysteme

Buchhaltung

Warenwirtschaft

Vereinfachung bei geschlossenen Gesamtsystemen

Keine Zertifikate erforderlich – das Unternehmen erzeugt die Signaturschlüssel per Software

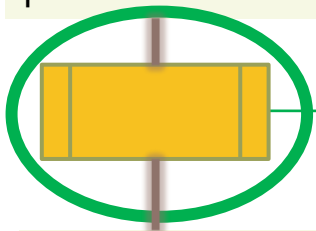

Alternativ zentrales HSM

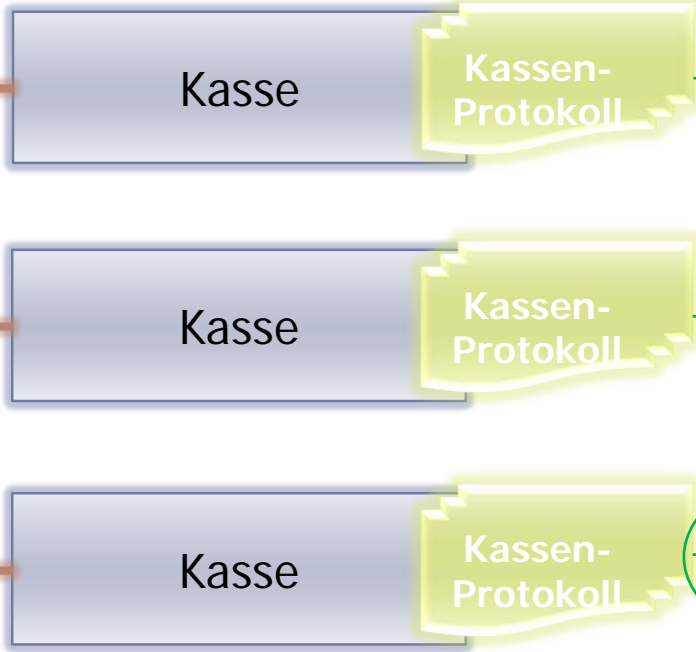

Einer Kassen-ID dürfen auch mehrere Kassen mit einem gemeinsamen DEP zugeordnet werden

-> Gutachten § 21 RKS



Mögliche Konfigurationen Geschlossene Gesamtsysteme

Buchhaltung

Warenwirtschaft

Vereinfachung bei geschlossenen Gesamtsystemen

Keine Zertifikate erforderlich – das Unternehmen erzeugt die Signaturschlüssel per Software



Einer Kassen-ID dürfen auch mehrere Kassen mit einem gemeinsamen DEP zugeordnet werden

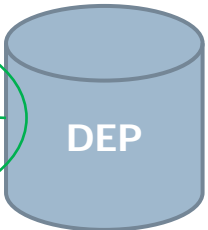
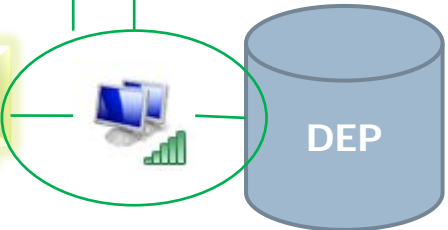

Mustercode verfügbar!

-> Gutachten § 21 RKS